

CAPÍTULO 1

★ PINTÁ LOS PALABRAS QUE CONTENGAN LA LETRA A.

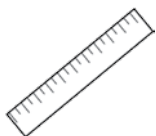

REGLA

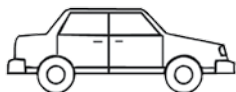

AUTO



MOCHILA



LIBRO

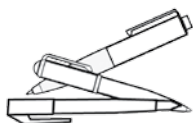

LAPICERAS



OSO

CAPÍTULO 1

★ ESCRIBÍ LAS VOCALES QUE FALTAN.



SP J



M N



N LL



V S



LL

CAPÍTULO 2

★ MARCÁ EN LA SOPA DE LETRAS EL NOMBRE DE ESTOS DIBUJOS.



P	E	I	N	E
C	A	S	A	P
S	A	C	O	C
P	E	R	R	O



CAPÍTULO 2

★ ESCRIBÍ EL PLURAL DEBAJO DE CADA PALABRA.



MEDIA



MARIPOSA



CASTILLO



REMERA

CAPÍTULO 3

- ★ ORDENÁ LAS PALABRAS Y ESCRIBÍ LA ORACIÓN.

COME

FRAMBUESAS

FEDE

- ★ RESPONDÉ: ¿QUÉ LE GUSTA COMER A FEDE?

CAPÍTULO 3

- ★ ESCRIBÍ LOS NOMBRES DE ESTOS DIBUJOS DONDE CORRESPONDE.



N _____ T _____

D _____ F _____

CAPÍTULO 4

- ★ SEPARÁ LAS PALABRAS Y ESCRIBÍ LA ORACIÓN. LUEGO, DIBUJALA.

ROSAYCAMILACOMENQUESO.

CAPÍTULO 4

- ★ ESCRIBÍ EL NOMBRE DE LOS DIBUJOS.



- ★ ESCRIBÍ EN TU CUADERNO UNA ORACIÓN PARA CADA PALABRA.

CAPÍTULO 5

- ★ Rodeá la palabra intrusa de cada lista.

búhos

venados

búfalos

ratones

canarios

vicuñas

boas

visones

- ★ Completá la oración con algunas de las palabras de las listas.

Víctor lee un libro sobre

v _____ y b _____.

CAPÍTULO 5

- ★ Completá con r o rr.



a ____ aña



bu ____ o



zo ____ o

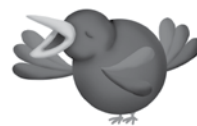

pája ____ o

- ★ Elegí dos animales y escribí en tu cuaderno dos oraciones.

CAPÍTULO 6

- ★ Escribí los nombres de los dibujos. Rodeá los que tengan CE o CI en sus nombres.



- ★ Escribí en tu cuaderno oraciones con estas palabras.

CAPÍTULO 6

- ★ Completá los tantanes con estas palabras.

yoyó

malla

China

Era tan pero tan caluroso, que usó la _____ todo el año.

El piolín de su _____ era tan pero tan largo, que llegaba hasta la _____.

CAPÍTULO 7

★ Uní con una flecha las palabras que dicen lo mismo.

guitarrista

juguetero

abogado

biólogo

biólogo

guardaparque

juguetero

guitarrista

guardaparque

abogado

CAPÍTULO 7

★ Rodeá los trabajos que tienen J o Ñ.



jardinero



doctora



constructor



albañil

★ Escribí en tu cuaderno oraciones con las palabras que marcaste.

CAPÍTULO 8

★ Completá el crucigrama.

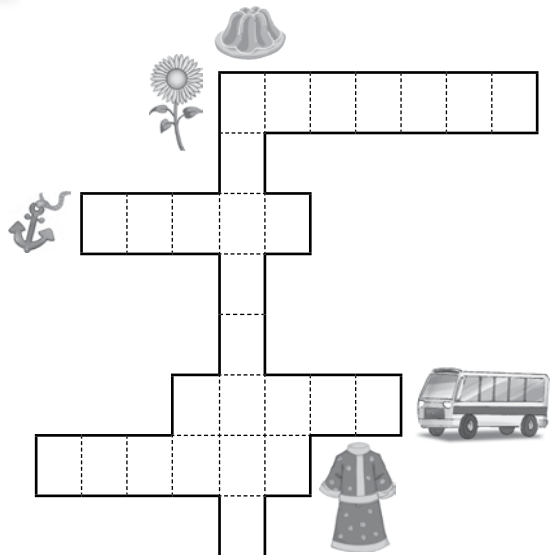

★ Escribí en tu cuaderno estas palabras con letra cursiva.

CAPÍTULO 9

★ Observá los dibujos y completá las oraciones.

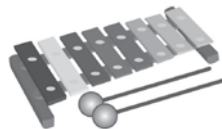

Brenda toca la _____ y el _____.

Brandon juega con un _____ de cumpleaños.

Franco viaja en _____.

CAPÍTULO 1

★ CONTÁ CUÁNTOS ÚTILES HAY.

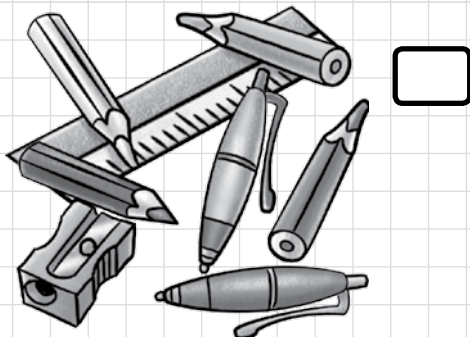

★ ESCRIBÍ LA CANTIDAD DE CADA UNO.

LÁPICES LAPICERAS

SACAPUNTAS REGLAS

CAPÍTULO 1

★ COMPLETÁ LA NUMERACIÓN.

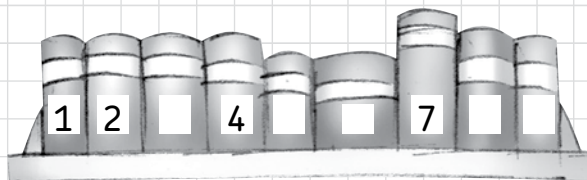

★ RODEÁ EL NÚMERO QUE LE CORRESPONDE A ESTE NUEVO LIBRO.

9

10

7



CAPÍTULO 2

★ COMPLETÁ CON LOS NÚMEROS QUE FALTAN.

1	2	3		6	7	9
12	14	15		18	20	

★ PINTÁ EN EL CUADRO ESTOS NÚMEROS.

EL NÚMERO QUE ESTÁ ANTES DEL 16.

EL NÚMERO QUE ESTÁ DESPUÉS DEL 19.

EL NÚMERO QUE LE SIGUE AL 10.

EL NÚMERO QUE ESTÁ ENTRE EL 11 Y EL 13.

CAPÍTULO 2

★ OBSERVÁ LOS DADOS QUE SACÓ CADA UNO Y ANOTÁ CUÁNTOS CASILLEROS TIENE QUE AVANZAR.

	SACÓ	TIENE QUE AVANZAR
ANA		<input type="text"/>
ROY		<input type="text"/>
ALEX		<input type="text"/>

CAPÍTULO 3

- ★ **ESCRIBÍ EL ANTERIOR Y EL POSTERIOR.**

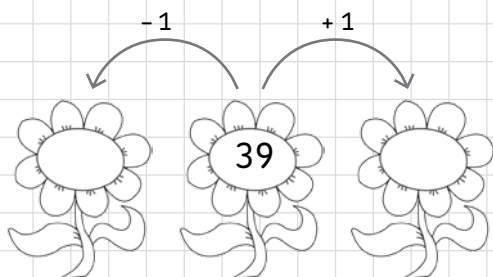
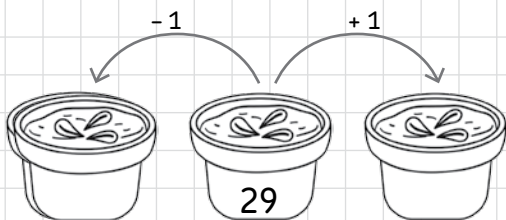
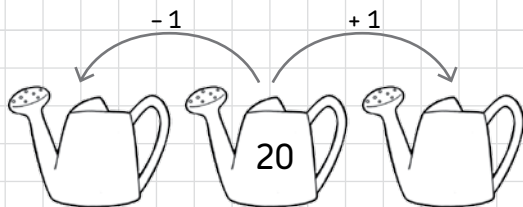

CAPÍTULO 3

- ★ **RESOLVÉ LAS SUMAS Y UNÍ CADA UNA CON SU RESULTADO.**

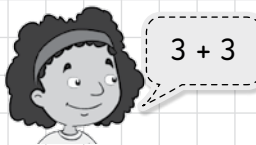
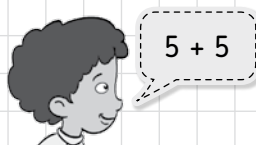
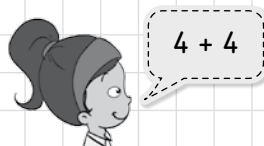

CAPÍTULO 4

- ★ **RESOLVÉ LOS PROBLEMAS.**

PARA UN DESAYUNO COLONIAL MARÍA LLEVÓ 4 BOTELLAS DE LECHE CHOCOLATADA, LAURA 2 Y MARGA 5. ¿CUÁNTAS BOTELLAS LLEVARON?

UNA FAMILIA COMPRÓ 12 CHURROS Y 10 MEDIALUNAS. ¿CUÁNTAS FACTURAS COMPRARON EN TOTAL?

CAPÍTULO 4

PARA SU DISFRAZ DE DAMA ANTIGUA, GABY TIENE QUE COMPRAR UN ABANICO.

- ★ **DIBUJÁ LOS BILLETES O LAS MONEDAS QUE NECESITA PARA PAGAR CON EL DINERO JUSTO.**



CAPÍTULO 5

★ Completá las escalas.

★ El pajarito salta de 2 en 2.

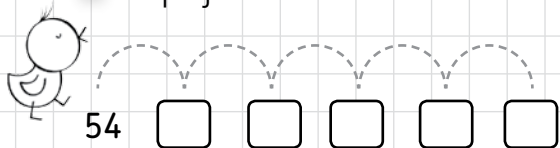

★ El conejo salta de 5 en 5.



★ El canguro, de 10 en 10.

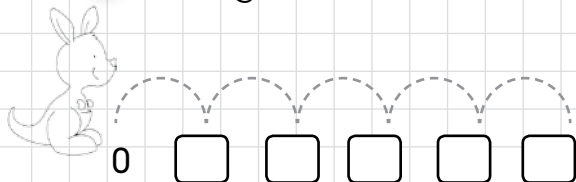

CAPÍTULO 5

★ Rodeá el animalito que pesa menos.

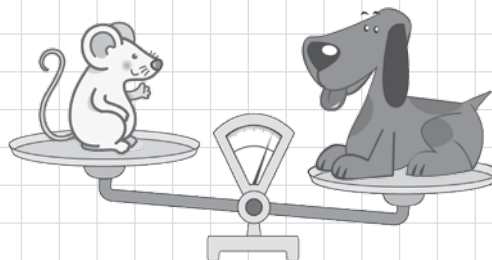

★ Dibujá una balanza como la anterior con dos gatitos que pesen lo mismo.

CAPÍTULO 6

★ Escribí en letras el peso de cada uno.

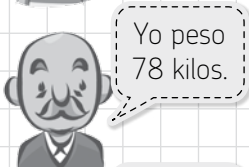

CAPÍTULO 6

★ Dibujá en cada recuadro un objeto que tenga la forma que se indica.

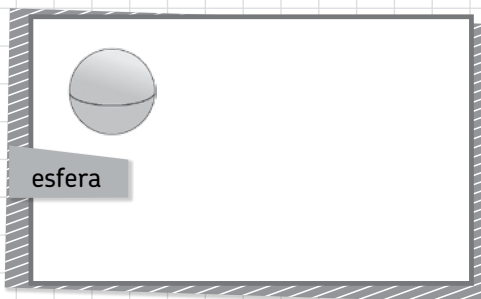
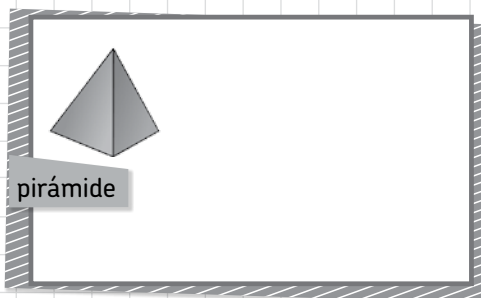

CAPÍTULO 7

- ★ Descomponé los números como en el ejemplo.

$$52 = 10 + 10 + 10 + 10 + 10 + 1 + 1$$

$$11 =$$

$$26 =$$

$$35 =$$

$$28 =$$

$$79 =$$

- ★ Componé y escribí qué número es.

$$10 + 10 + 10 + 10 + 10 + 1 = \square$$

CAPÍTULO 7

- ★ Pintá las teclas que tenés que apretar para hacer esta cuenta.

$$25 + 14 =$$



- ★ Hacé la cuenta en una calculadora y escribí el resultado en el visor.

CAPÍTULO 8

- ★ Compará y pintá los recipientes que tienen mayor capacidad.

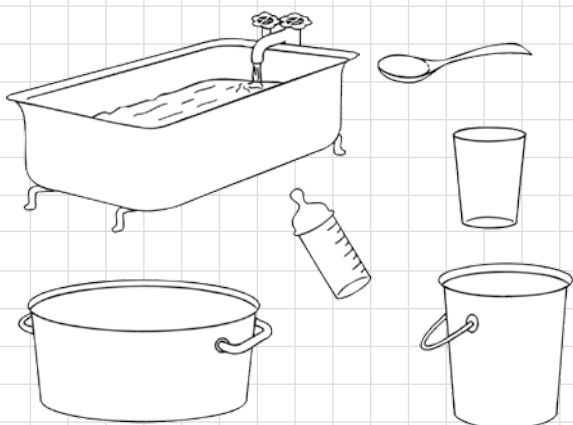

- ★ Conversá con tus compañeros acerca del uso que le damos a cada recipiente.

CAPÍTULO 9

- ★ Resolvé utilizando diferentes estrategias de resolución.

$$65 - 22 =$$

$$86 - 54 =$$

$$78 - 35 =$$

$$94 - 62 =$$

CAPÍTULO 1

★ ESCRIBÍ UN TÍTULO PARA ESTA FOTO.



CAPÍTULO 1

★ PINTÁ LAS COSAS QUE PERTENECEN A LA BIBLIOTECA.



CAPÍTULO 2

★ DIBUJÁ A TU FAMILIA.



★ ESCRIBÍ LOS NOMBRES DE CADA UNO.

CAPÍTULO 2

★ RODEÁ LAS COSAS QUE HOY USAMOS PARA FESTEJAR UN CUMPLEAÑOS.



★ ESCRIBÍ SUS NOMBRES.

CAPÍTULO 3

★ UNÍ CADA CARTEL CON LA PARTE DE LA PLANTA QUE CORRESPONDE.

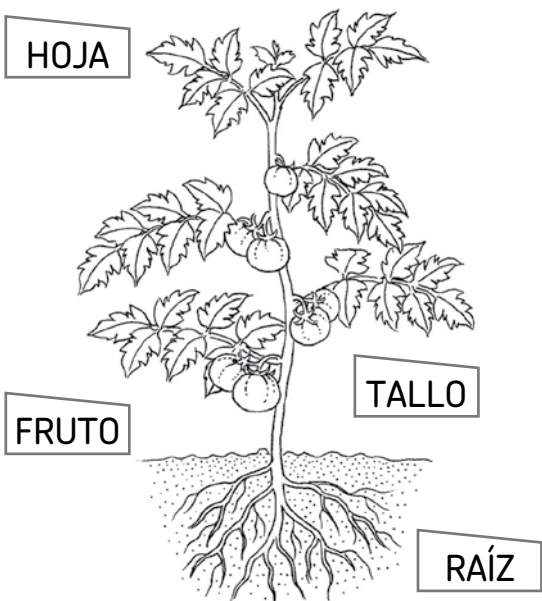

CAPÍTULO 3

★ ESCRIBÍ EL NOMBRE DE ESTOS ALIMENTOS SEGÚN CORRESPONDA.

COMEMOS LAS HOJAS	COMEMOS LA RAÍZ	COMEMOS LOS TALLOS	COMEMOS LOS FRUTOS

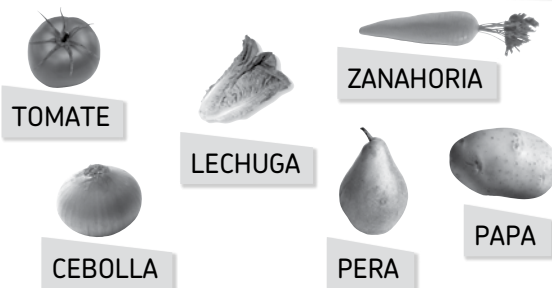

CAPÍTULO 4

★ COMPLETÁ LAS ORACIONES UTILIZANDO ESTAS PALABRAS.

ADOBE PAJA HABITACIONES

LAS CASAS DE LA CIUDAD TENÍAN MUCHAS _____.

EL RANCHO ESTABA CONSTRUIDO DE _____.

LAS FAMILIAS DE LOS SECTORES POPULARES USABAN SILLAS DE _____.

CAPÍTULO 4

★ DIBUJÁ A ESTOS VENDEDORES AMBULANTES.

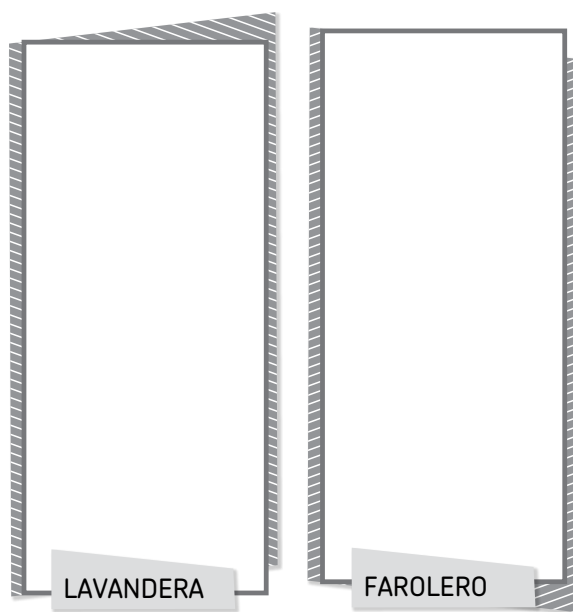

CAPÍTULO 5

- ★ Rodeá con rojo los animales que se desplazan volando y con azul, los que se desplazan reptando.



- ★ ¿Qué animales te quedaron sin rodear? ¿Cómo se desplazan?

CAPÍTULO 5

- ★ Uní con flechas.

ANIMALES
VERTEBRADOS

ANIMALES
INVERTEBRADOS

MOSQUITO

LEÓN

ARAÑA

BICHO BOLITA

DELFIN

HIPOPÓTAMO

CAPÍTULO 6

- ★ Leé las afirmaciones y colocá V (verdadero) o F (falso).

- Los seres humanos somos animales.
- Los seres humanos nacemos de un huevo.
- Nuestro cuerpo se divide en cabeza, tronco y extremidades.
- La alimentación variada es importante para el crecimiento.
- Todos los seres humanos tenemos el mismo color de cabello.

CAPÍTULO 6

- ★ Escribí un hábito saludable y dibujalo.

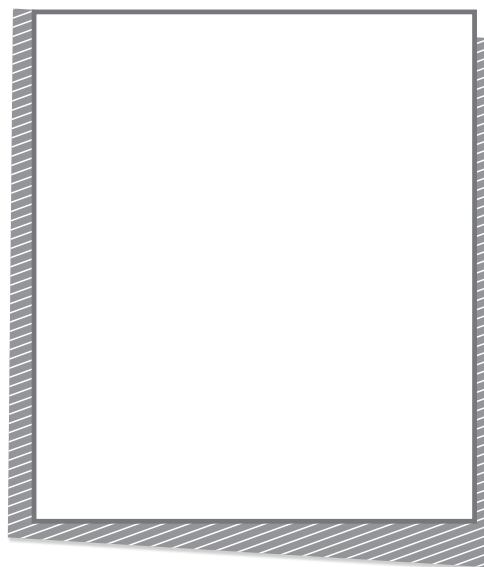

CAPÍTULO 7

★ Completá el cuadro.

Trabajos en el campo	Trabajos en la ciudad

CAPÍTULO 7

★ Escribí el nombre de estos negocios.





CAPÍTULO 8

★ Tachá el objeto intruso de cada lista.

Plástico

- vaso
- botella
- esponja
- trapo

Madera

- cuchara
- bandeja
- mantel
- cuadro

Metal

- llave
- puerta
- cuchara
- almohadón

Papel

- hoja
- mesa
- cartel
- servilleta

CAPÍTULO 9

★ Mirá por una ventana, observá el paisaje y escribí tres componentes naturales y tres artificiales.

Naturales

Artificiales